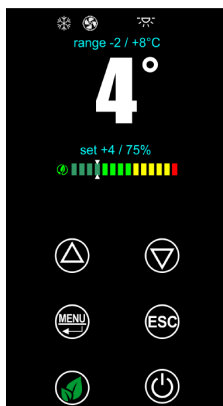

Mod. **AREC70**

BN20AC01T235

**ALLGEMEINE MERKMALE:**

Monostruktur-Konstruktion aus Edelstahl innen und außen, Scotch-Brite verschleiffen

Äusseres Rückenteil aus vorlackierten Stahl

Äußerer Boden aus Edelstahl, tiefgezogener innere Boden, Flüssigkeiten enthalten.

Zelle mit abgerundeten Ecken für einfache Reinigung für maximale Hygiene ausgestattet

Ökologische, 85/93 mm Stärke, WBS (Water Based System) hohe Dichte Isolierung

Kupfer-Aluminium-Verdampfer, lackiert mit Kataphorese mit ungiftigem Epoxidharz

Verflüssigerregister aus lackiertem Eisen mit hohem thermischem Wirkungsgrad

Klappbare Maschinenfachblende, um regelmäßige Wartung zu erleichtern (Kondensatorreinigung)

Ergonomische Griffleiste über die ganze Höhe

Unteres Scharnier frontal zur Montage auf Sockel befestigt

Füße aus Edelstahl Ø 2 "verstellbar H 150 ÷ 180 mm mit Anti-Scratch-Stopfen

INNENAUSSTATTUNG:

Mit vorgeformten Auflageschienen 24 Positionen und 4 Rilsan Roste pro Türfach

LED-Licht

KÜHLAGGREGAT:

Elektrischer Anschluss mit Schuko-Stecker 230V/1P/50Hz

Decken-Monoblock-System mit Außenverdampfer zur Nutzung des gesamten Kühlvolumens (keine maximale Ladegrenzwertanzeige)

Kältemittel R290 für kühlung und für Tiefkühlung auch

Indirekte Belüftung durch das Kanal-System in voller Höhe

Automatische Abtauvorrichtung mit elektrischem Widerstand

Automatische Verdunstungsvorrichtung für Kondenswasser ohne Stromversorgung

STEUERUNG UND**SICHERHEITSVORRICHTUNGEN:**

Mehrsprachige Touch Screen Control Board mit Temperatureinstellung, Rezeptbuch, Feuchtigkeitseinstellung, HACCP, RTC (Real Time Clock) und ECO-Funktion

Maestro selbstlernende Software

Steuerung mit Zellsonde und Verdampfersonde ausgestattet

Verdichter mit Thermoschutz mit automatischer Rückstellung gegen Überhitzungen

Automatischer Stopp des Verdampferventilators beim Öffnen der Tür

Alarmsignalisierung: HACCP, AH / AL (hohe / niedrige Temperatur), offene Tür

Die Alarme und Betriebsdaten können an einem PC über die Software angezeigt werden

Mod. **AREC70**

BN20AC01T235

AUSFÜHRUNGEN UND OPTIONEN:

Wasserkühlung

Schwenkräder Kit

Glastür Ausführung mit LED-Beleuchtung

GN KUEHLSCHRANK SERIE ECOCUBE

Mod. **AREC70**

BN20AC01T235

MODELLO:		AREC70
NETTOBREITE	mm	700
TIEFE	mm	830
TIEFE BEI 90° TÜRSTELLUNG	mm	1460
HÖHE	mm	2080
NETTOGEWICHT	Kg	127
BREITE VERPACKUNG	mm	760
VERPACKUNG TIEFE	mm	860
HÖHE VERPACKUNG	mm	2220
BRUTTOGEWICHT	Kg	140
BRUTTO VOLUMEN	m ³	1.45
TÜR LICHT HÖHE	mm	1480
TÜR LICHT BREITE	mm	534
INNENTIEFE	mm	710
ISOLIERUNGSTÄRKE	mm	85
BODENHÖHE	mm	225
KÜHLFÄCHER ANZAHL	n°	1
TÜREN ANZAHL	n°	1
INNENAUSSTATTUNG		4 GN 2/1
ELEKTRISCHE VERSORGUNG		230/1/50
NETTO-FASSUNGSVERMÖGEN	Lt	490
Verlaungs Vermögen	n°	24
BLECHEN ABSTAND	mm	55
KÄLTEMITTEL	gas	R290
ENERGIEVERBRAUCH (ISO15502 Norm)	kWh/24h	0.97
STROMAUFNAHME	A	0.8
ABTAUUNG AUSFÜHRUNG		Elektrische
STROMAUFNAHME	W	165
KÄLELEISTUNG	W	425
LÄRMPEGEL	dB(A)	45
KÄLTEMITTELMENGE	g	57
KLIMAKLASSE		5
ENERGIEKLASSE		A
TEMPERATURA 1	°C	-2 +8





Pizzaaufsatz Verdampfungstemperatur -10°C / Kondensationstemperatur +55°C
Verdampfungstemperatur -25°C / Kondensationstemperatur +40°C

GN KUEHLSCHRANK SERIE ECOCUBE

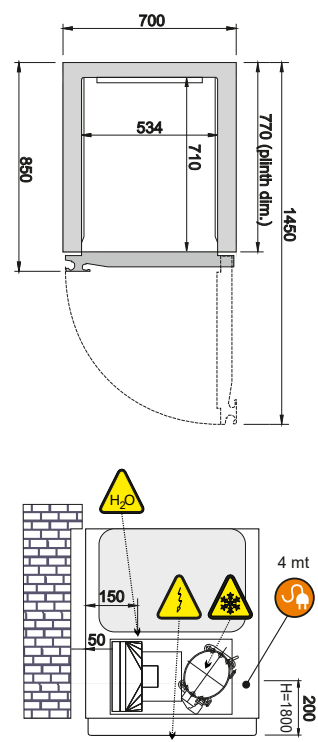
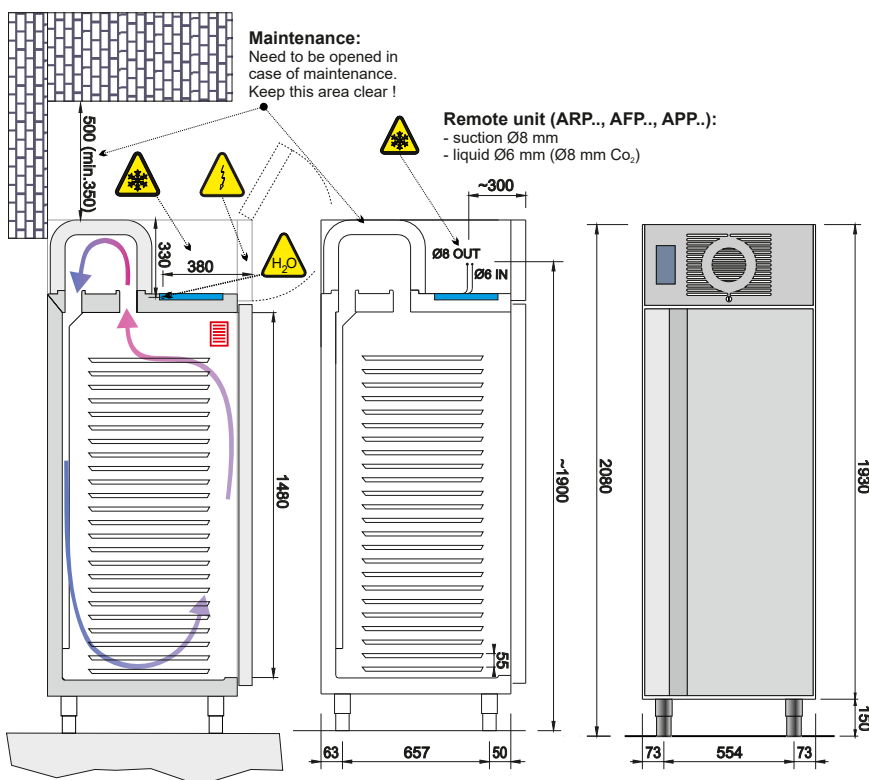
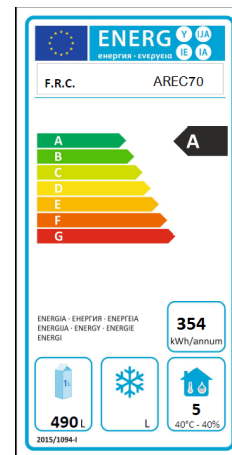
Mod. **AREC70**

BN20AC01T235



 4 mt	Power cable position & length / Position und Länge des Speisekabels / Posizione e lunghezza cavo alim.	 H ₂ O	Drainage pipe / Ablaufrohr / Tubo scarico
	Refrigerant tubes / Kälteleitungen / Tubi refrigerante		Electrical components position / Position der elektrischen Komponente